

# UŽIVATEĽSKÝ A INŠTALAČNÝ NÁVOD

## Video sada SOUL ART 4

G2+ dvojvodičová inštalácia



# 1. ÚVOD

Predovšetkým by sme sa Vám chceli poďakovať a pogratulovať, že ste si kúpili tento produkt.

Náš záväzok, dosiahnuť spokojnosti klientov, je obsiahnutý v našej certifikácii ISO – 9001 a to platí hlavne pre výrobu produktu, ktorý ste si teraz kúpili.

Pokročilá technológia a prísna kontrola kvality umožňuje bezproblémové využívanie systému a jeho funkcie. Prečítajte si tento návod, abyste mohli výrobok ihneď správne používať.











## 2. OBSAH

1.	Úvod.....	2
2.	Obsah.....	2
3.	Rady pre sprevádzkovanie systému.....	3
4.	Prevádzka systému.....	3
5.	Napájací zdroj FA-G2+.....	3
5.1.	Popis zdroja.....	3
5.2.	Inštalácia zdroja.....	4
6.	Vstupný panel SOUL.....	4
6.1.	Popis vstupného panelu SOUL.....	4
6.2.	Inštalácia vstupného panelu SOUL.....	5
6.3.	Konektory vstupného panelu.....	5
6.4.	Konfiguračné prepínače.....	5
6.5.	Nastavenie úrovne hlasitosti.....	6
6.6.	Programovanie bezkontaktnéj čítačky.....	6
7.	Monitor ART 4/ G2+.....	7
7.1.	Popis monitora.....	7
7.2.	Inštalácia monitora.....	8
7.3.	Konektory monitora.....	8
7.4.	Konfiguračné prepínače.....	8
8.	Monitor ART/G2+.....	9
8.1.	Hlavné menu.....	9
8.2.	Menu nastavenia.....	9
8.3.	Režim nerušiť, automatické otváranie.....	12
8.4.	Nastavenie záznamu.....	13
8.5.	Obrazovka vstupného panelu.....	14
8.6.	Obrazovka komunikácie.....	15
8.7.	Nastavenie obrazu a komunikácie.....	16
8.8.	Menu interkomu.....	17
8.9.	Menu záznamu.....	18
9.	Schémy zapojenia.....	21
9.1.	Vzdialenosti vedenia a prierezy vodičov.....	21
9.2.	Jeden byt s jedným vstupným panelom a jedným monitorom.....	21
9.3.	Jeden byt s dvomi vstupnými panelmi a jedným monitorom.....	22
9.4.	Jeden byt s dvomi vstupnými panelmi a štyrmi monitormi sériovo.....	22
9.5.	Jeden byt s dvomi vstupnými panelmi a štyrmi monitormi – s distribútorom.....	23
9.6.	Pripojenie el. zámku.....	24
9.7.	Pripojenie prídavného zariadenia na výstup relé.....	24
9.8.	Pripojenie odchodového tlačítka.....	25
9.9.	Pripojenie externej kamery.....	25
9.10.	Pripojenie tlačítka zvončeka od dverí.....	25
10.	Špeciálne kódy.....	26
10.1.	Zoznam špeciálnych kódov.....	27
11.	Poznámky.....	27

### 3. RADY PRE SPREVÁDZKOVANIE SYSTÉMU

- Doporučujeme použiť kábel Golmar RAP-GTWIN/HF (2x1mm<sup>2</sup>).
- Všetky rozvody by mali byť realizované vo vzdialenosti minimálne **40 cm od ostatných vedení**.
- Montáž a opravy zariadenia prevádzkame **po odpojení od zdroja napätia**.
- Montáž a opravy zariadenia musí prevádzať **len osoba s odpovedajúcou kvalifikáciou**.
- Pred zapnutím zariadenia skontrolujte zapojenie vstupného tabla, napájacieho zdroja a videotelefónov.
- Od tohoto okamihu dodržujte pokyny uvedené v tomto návode.

### 4. PREVÁDZKA SYSTÉMU

- Pre uskutočnenie volania musí návštevník stlačiť odpovedajúce tlačítko bytu, ktorý má byť volaný; vstupné tablo potvrdí voľbu akustickým signálom a LED  sa rozsvieti. V tomto okamihu monitor v danom byte zvoní. Ak bolo omylom stlačené volacie tlačítko iného bytu, opätovným stlačením správneho tlačítka dôjde k novému volaniu, pôvodný hovor bude zrušený.
- V systémoch s dvomi vstupmi bude druhé vstupné tablo odpojené. V prípade, že u tohoto tabla bude stlačené tlačítko pre volanie, vstupný panel vydá obsazovací tón a rozsvieti sa LED .
- Akonáhle monitor zvoní, zobrazí sa pohľad z tabla na hlavnom monitore (a prvom podriadenom) volajúca osoba o tom nevie, na displeji monitora se objaví na zeleno blikajúca ikona . Ak chcete zobrazíť pohľad z tabla na druhom a treťom podriadenom monitore, kliknite na jedno z tlačítok pre aktiváciu obrazu. Ak nie je prevzatý hovor do 45 sekúnd, LED  zhasne a systém bude voľný pre ďalšie volanie.
- Pre uskutočnenie komunikácie kliknite na tlačítko pod ikonou . LED  na vstupnom paneli sa rozsvieti. Komunikácia môže trvať 90 sekúnd, alebo do ukončenia hovoru. Hneď ako je komunikácia ukončená, LED  zhasne a systém bude uvoľnený.
- Pre otvorenie dverí stlačte ikonu , prípadne aktivácia externého zariadenia kliknite na ikonu . Krátky stlačenie aktivuje el. Zámok, alebo druhý výstup na 3 sekundy, z možnosťou nastavenia od 0,5 do 10 sekúnd, LED  sa po dobu aktivácie rozsvieti.
- Účastník bytu môže el. zámok aktivovať priložením čipu alebo karty. Krátke priloženie aktivuje el. zámok, trojsekundové priloženie aktivuje druhý výstup.

### 5. NAPÁJACÍ ZDROJ FA-G2+

#### 5.1. Popis zdroja

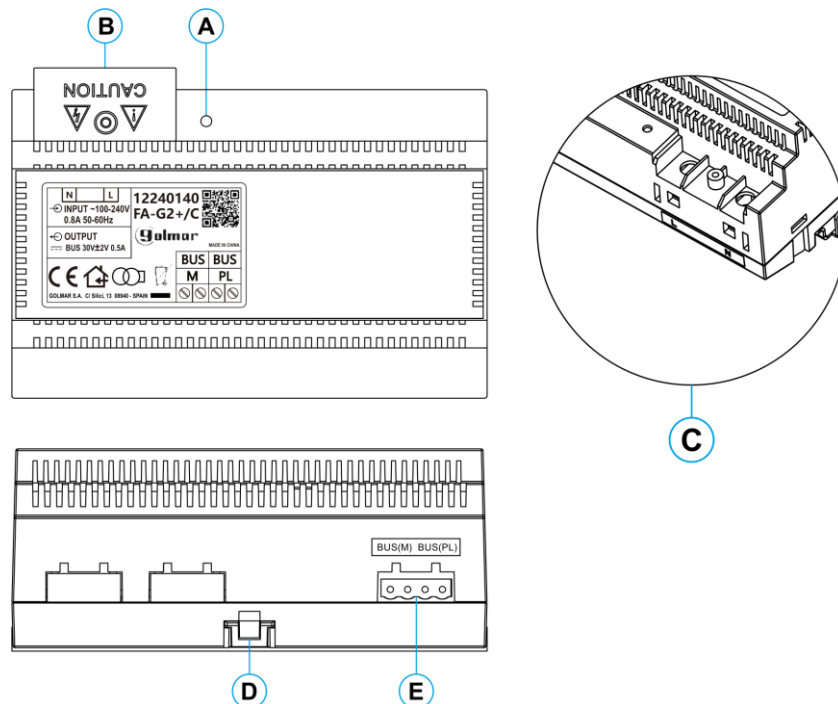

- A: Indikácia prevádzkového stavu
- B: Ochranný kryt svoriek
- C: Prívodné vstupné svorky bez ochranného krytu
- D: Klip pre upevnenie zdroja na DIN lištu (8 pozícií)
- E: Konektory zbernice k vstupnému panelu a monitoru

## 5.2. Inštalácia zdroja

- Inštalácia a manipulácia s napájacím zdrojom môže byť prevádzaná len osobou s odbornou kvalifikáciou.
- Inštalujte napájací zdroj na suchom, vetranom a chránenom mieste. Za žiadnych okolností nezakrývajte vetracie otvory.
- Neostrážajte ochranný kryt prírodných svoriek bez predchádzajúceho odpojenia zdroja od napájania. Keď je dokončené zapojenie zdroja, nasadte ochranný kryt.
- Zapojenie preveďte podľa inštaláčnej schémy v tomto návode.

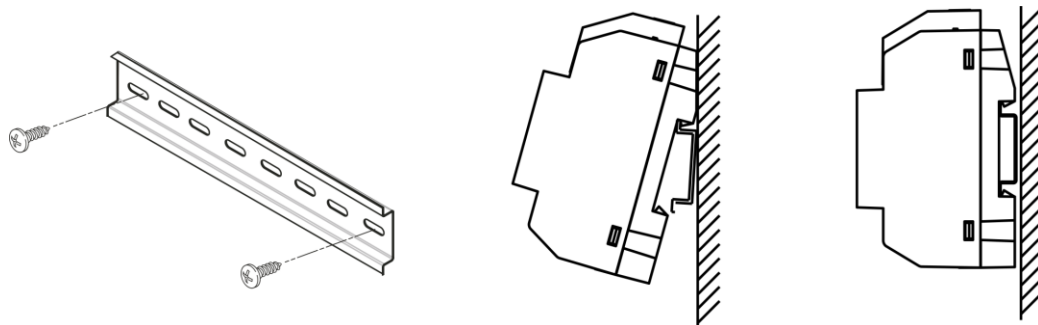

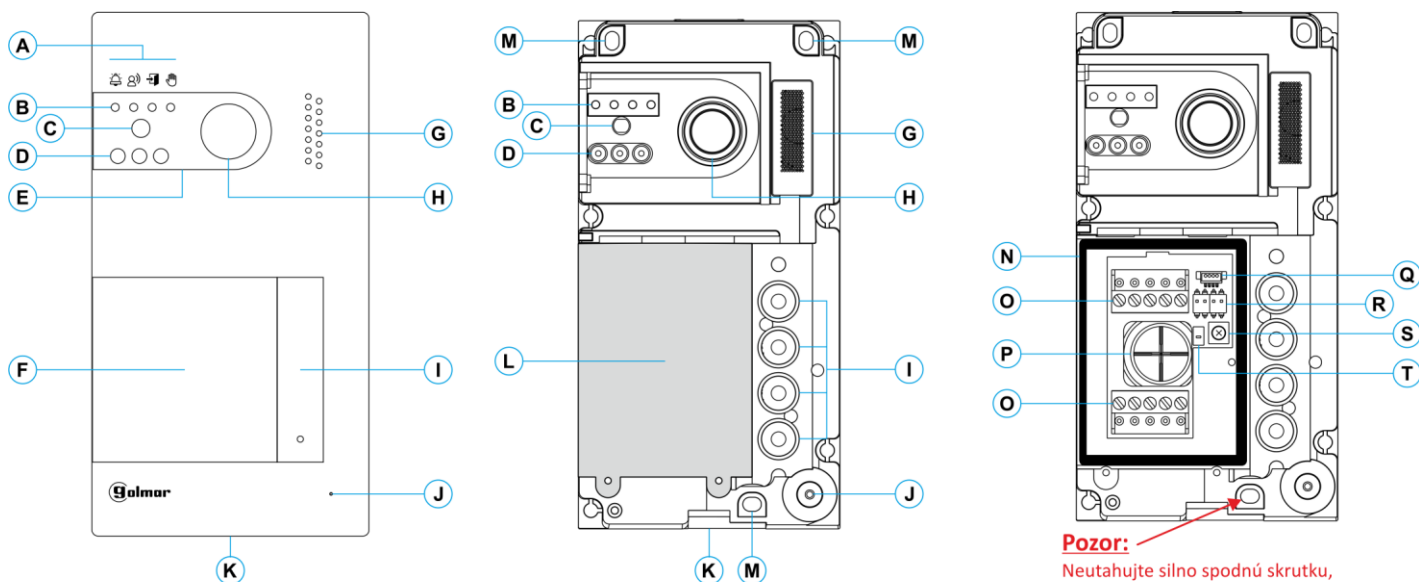

## 6. VSTUPNÝ PANEL SOUL

### 6.1. Popis vstupného panelu SOUL



A: Stavové ikony systému:  
 Prebieha volanie na monitor (zvonenie)

 Prebieha komunikácia

 El. zámok aktivovaný

 Systém je obsadený

B: Indikácia stavu systému.

C: Súmrakový senzor.

D: Prísvietenie (nočný pohľad).

E: Ochranný polykarbonát.

F: Držiak menoviek a RFID čítačka.

G: Otvor pre reproduktor.

H: Farebná kamera.

I: Tlačítko (tlačítka).

J: Otvor pre mikrofón.

K: Upevňovacia skrutka krytu.

L: Bezkontaktná čítačka.

M: Upevňovacia skrutka tabla.

N: Tesniaca guma bezkontaktnéj čítačky.

O: Konektory.

P: Gumená priechodka pre prírodné vodiče.

Q: Konektor bezkontaktnéj čítačky.

R: Konfiguračné prepínače.

S: Potenciometer pre nastavenie úrovne zvuku.

T: Konfiguračné tlačítko bezkontaktnéj čítačky.

## 6.2. Inštalácia vstupného panelu SOUL

Vstupný panel je prispôsobený pre inštaláciu do vonkajšieho prostredia, ale doporučujeme ho inštalovať na chránenom mieste pre predĺženie jeho životnosti.

Pre zaručenie čo možnej najvyššej kvality obrazu zabráňte priamemu zdroju svetla (napríklad pouličná lampa, slnko a pod.).

- 1- Vrchná strana vstupného panelu by mala byť vo výške 1,65 m nad zemou. Primerajte vstupný panel a vyvrtajte 3 otvory o  $\varnothing 6$  mm, vložte dodané hmoždinky.
- 2- Odstráňte vrchný kryt tabla odsrutkovaním skrutky v spodnej časti tabla dodaným nástrojom. Na zadnej časti predného krytu tabla nájdete držiak štítka pre menovky.
- 3- Odsrutkujte skrutky, ktoré držia bezkontaktnú čítačku a pretiahnite vodiče cez gumenú priechodku tabla.
- 4- Pripevnite vstupný panel na stenu dodanými skrutkami.
- 5- Pripojte vodiče ku konektorom podľa schémy zapojenia.

Pred pripojením bezkontaktnéj čítačky a uzavretím vstupného panelu se uistite, že sú prevedené všetky nastavenia (programovanie čipov, nastavenie úrovne hlasitosti komunikácie..). Presvedčte se, či je tesnenie bezkontaktnéj čítačky správne umiestnené.

## 6.3. Konektory vstupného panelu

Pre pohodlnejšiu inštaláciu sú konektory vstupného tabla vyberateľné a dodávané samostatne.

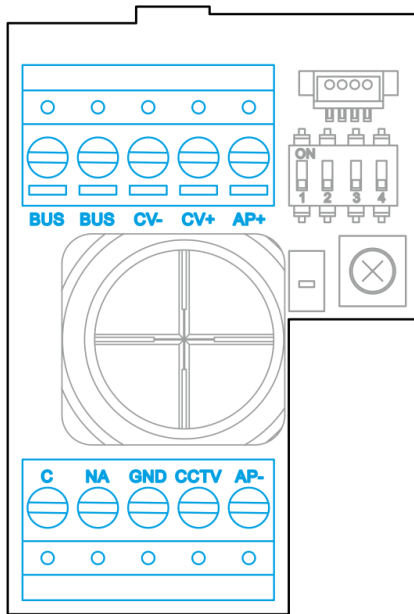

- BUS, BUS:** pripojovacie svorky pre komunikáciu (bez polarizácie)  
**CV-, CV+:** výstup pre el. zámok 12 V= (270 mA max)  
**AP+, AP-:** vstup pre odchodové tlačítko  
**C, NA:** bezpotenciálový výstup (6 A/ 24 V max)  
**GND, CCTV:** externý vstup pre analógovú kameru

## 6.4. Konfiguračné DIP prepínače

Zmeny v nastaveniach musia byť prevedené pri nastaveniach všetkých DIP prepínačov na OFF. Ak sú nastavené na ON, odpojte napájanie vstupného tabla na min. 10 sekúnd po akejkoľvek úprave.

Všetky prepínače sú v továrni nastavené na pozíciu OFF.

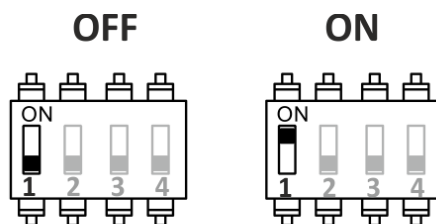

**Vstupný panel 1    Vstupný panel 2**

DIP Prepínač 1: Nastavenie adresy vstupných panelov

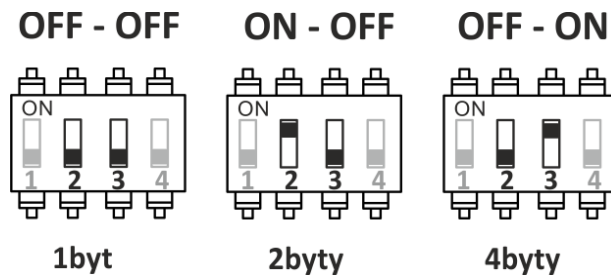

DIP Prepínač 2 a 3: Nastavenie počtu bytov

1byt - všetky tlačítka volajú na jeden byt

2byty - dve spodné tlačítka volajú na byt 1

a dve horné tlačítka volajú na byt 2

4byty - každé tlačítko volá na jednotlivý byt (1 až 4)

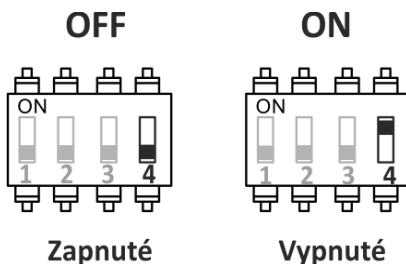

DIP Prepínač 4: Vypnutie potvrdzovacích akustických tónov

### 6.5. Nastavenie úrovne hlasitosti

Ak po spustení systému zistíte, že nevyhovuje hlasitosť vstupného tabla alebo monitora, použite k nastaveniu potenciometr (S). Toto nastavenie bude mať vplyv na komunikáciu a taktiež na hlasitosť potvrdzovacích tónov.

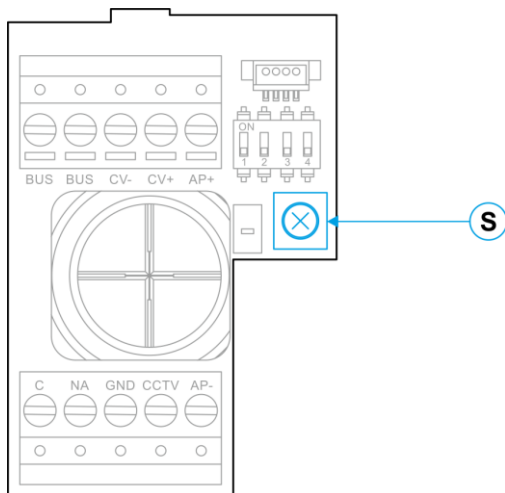

### 6.6. Programovanie bezkontaktnéj čítačky

Zistite či je zariadenie pripojené k napájaniu a čítačka pripojená k vstupnému panelu. Pre uloženie užívateľských čipov (až 60) je nutné vytvoriť programovací čip a užívateľský čip. Pre rozlíšenie doporučujeme použiť žltý čip k programovaniu a modrý pre registráciu nových užívateľov. Ostatné čipy použijete ako užívateľské.

#### Vytvorenie programovacích a registračných čipov:

**Tento proces kompletne vymaže celú pamäť čítačky.**

Stlačte programovacie tlačítko (T) bezkontaktnéj čítačky: vstupný panel šesť krát pípne. Do desiatich sekúnd od priloženia programovacieho čipu (vstupný panel bude vydávať krátke potvrdzovacie pípnutia) priložte užívateľský čip (vstupný panel potvrdí dlhým pípnutím). Ak do desiatich sekúnd po priložení programovacieho čipu nie je priložený žiadny nový užívateľský čip, vstupný panel dlho pípne, a pamäť bude kompletne vymazaná.

Keď sú vytvorené programovacie a registračné čipy, pridávanie a mazanie užívateľských čipov, je už možné pri zavretom vstupnom paneli.

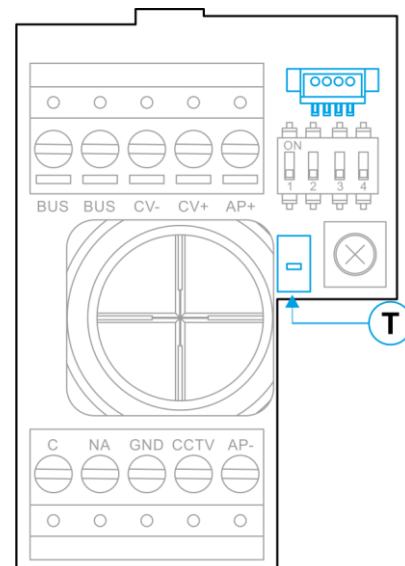

### Pridávanie užívateľských čipov:

Priložte registrační čip k čítačke: vstupný panel potvrdí štyrmi krátkymi pípnutiami. Príkladajte nové čipy, ktoré chcete pridať jeden za druhým, každé uloženie čipov potvrdí vstupný panel krátkym pípnutím. Po 10 sekundách po poslednom priložení čipu vstupný panel dlho pípne pre potvrdenie a ukončenie tejto procedúry.

### Zmazanie všetkých uložených užívateľských čipov.

Priložte programovací čip ke čítačke: vstupný panel potvrdí štyrmi krátkymi pípnutiami. Priložte registrační čip, vstupný panel potvrdí dlhým pípnutím. Ak bol priložený registračný čip, po 10 sekundách vstupný panel dlho pípne pre potvrdenie zmazania všetkých čipov a opustí túto procedúru.

## 7. MONITOR ART 4/G2+

### 7.1. Popis monitora

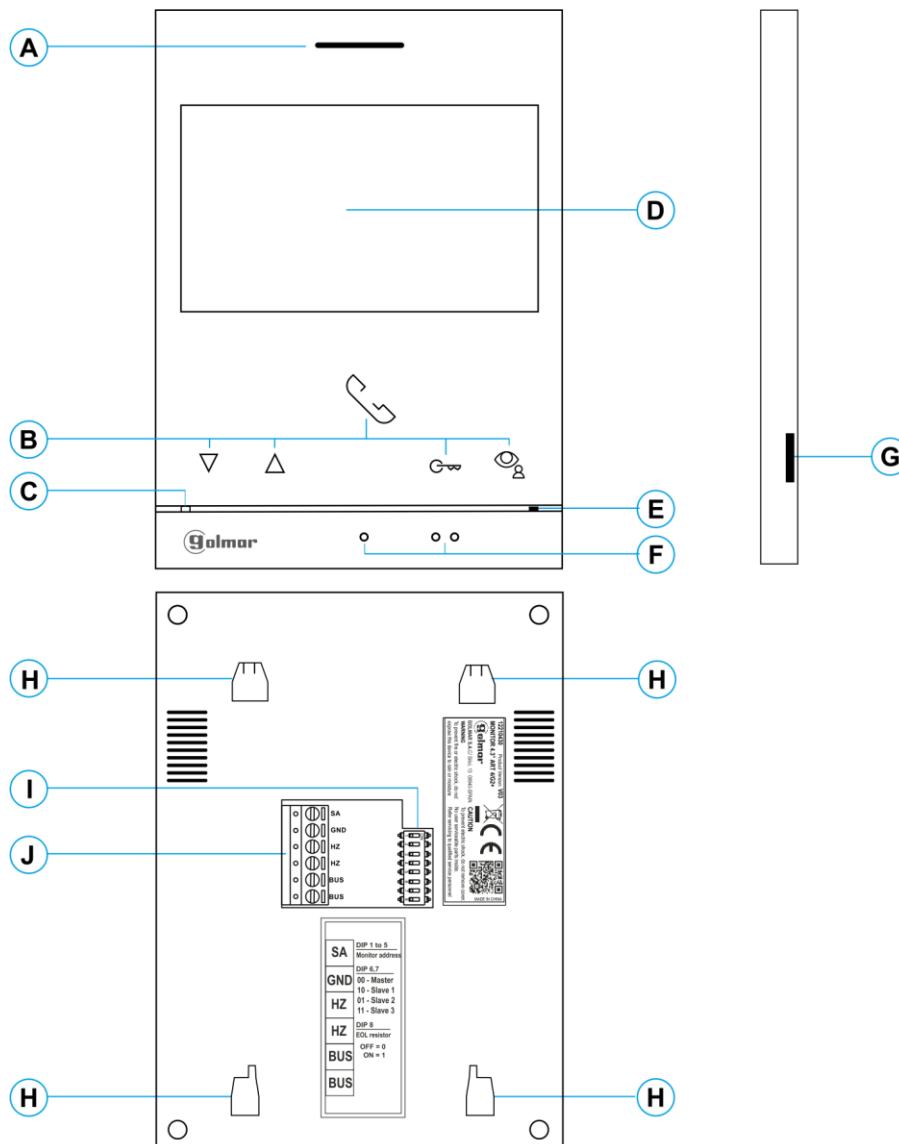

**A:** Reproduktor

**B:** Funkčné tlačítka, prístup k funkciám menu.  
Funkcia každého tlačítka je zobrazená na monitore nad každým tlačítkom.

**C:** Kontrolná LED monitora:

Svieti na žltó: v kludnom režime

Svieti na červeno: aktivovaný režim nerušiť

Bliká na červeno:

- Uložené nezobrazné záznamy (foto/video)

- Aktivovaná funkcia aut. otvorenia dverí

**D:** 4,3" TFT farebná obrazovka

**E:** Mikrofón

**F:** Symboly pre nevidomých:

● Nad symbolom tlačítka pre zahájenie/ukončenie komunikácie

●● Nad symbolom tlačítka pre aktiváciu el. zámku

**G:** Slot pre SD kartu (Typ MicroSD, class 10, 4 – 128 GB)

**H:** Otvory pre zaistenie k držiaku na stenu (4 x)

**I:** Konfiguračný prepínač

**J:** Konektory pre pripojenie

## 7.2. Inštalácia monitora

- 1) Monitor umiestnite do výšky 1,65 m.
- 2) Pre pripevnenie monitora vyvrtajte do steny 4 otvory ( $\varnothing$  6 mm), použite dodané hmoždinky a pripevnite držiak monitora.
- 3) Pretiahnite vodiče cez otvor v strednej časti a pripojte ich ku konektoru podľa schémy zapojenia. Pred pripojením vodičov skontrolujte nastavenie DIP prepínačov.
- 4) Pripojte konektor k monitoru, priložte monitor k držiaku a posunutím dole ho zaistite.

## 7.3. Konektory monitora

Konektory monitora sú odnímateľné pre pohodlnejšie zapojenie. Najprv pripojte vodiče do konektorov a potom ho umiestnite na príslušné miesto v monitore.

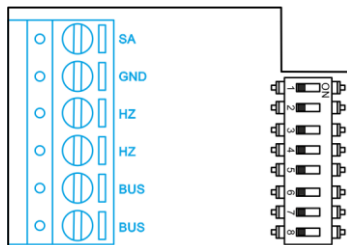

**BUS, BUS:** Komunikačná zbernica

**SA, GND:** Výstup pre zvonček (50mA/12V max.), alebo pre relé SAR-12/24

**HZ, HZ:** Vstup pre tlačítko dverného zvončeka. Pripojte len k nadriadenému monitoru, ostatné monitory v byte zvonja taktiež cez spojenie „BUS“.

## 7.4. Konfiguračné prepínače

### DIP prepínače 1 až 5:

Pripravenie adresy odpovedajúceho monitora k tlačítku vstupného panelu. Prepínače 3 až 5 musia byť nastavené na pozícii OFF.

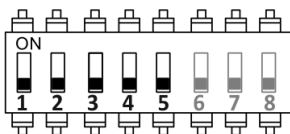

Byt č.1

### DIP prepínače 6 a 7:

Nastavenie monitora nadriadený/podriadený. Každý byt musí mať jeden monitor nastavený ako nadriadený.

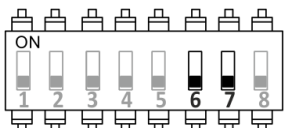

Nadradený (Master)

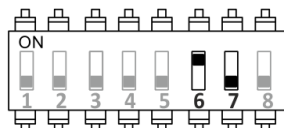

Podradený (Slave 1)



Podradený (Slave 2)

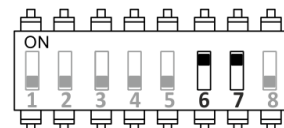

Podradený (Slave 3)

### DIP prepínač 8:

Aktivácia zakončovacieho odporu – pozícia ON. Aktivujte pri monitore, kde zbernica končí. Deaktivujte pri priebežných monitoroch.



## 8. MONITOR ART/G2+

### 8.1. Hlavné menu

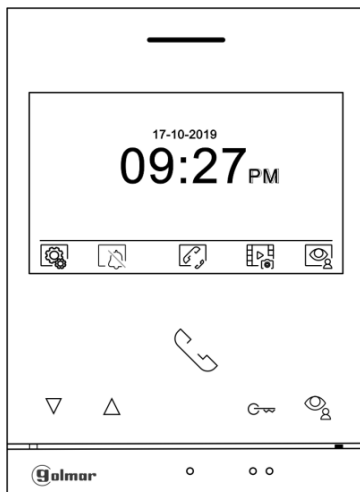



Ak je zariadenie v kludnom režime (vypnutá obrazovka), menu môže byť aktivované stlačením ktoréhokoľvek tlačítka na monitore. Potom stlačte ktorékoľvek tlačítka umiestnené pod konkrétnou ikonou. Zariadenie sa prepne automaticky do kludového režimu po 10 sekundovej neaktivite.



Stlačte tlačítka pod touto ikonou pre editáciu nastavenia systému.



Stlačte tlačítka pod ikonou  pre zapnutie alebo vypnutie režimu „nerušiť“. Ak je monitor v režime nerušiť, kontrolná LED bude svietiť na červeno a monitor nebude vydávať žiadny vyzváňací tón.

Stlačte tlačítka  a držte po dobu 3 sekúnd pre prístup k nastaveniu času režimu „nerušiť“ a k nastaveniu „automatickému otvoreniu dverí“.



Režim „nerušiť“ neaktívne



Režim „nerušiť“ aktívne.



Stlačte tlačítka pod touto ikonou pre prístup k menu interkomu medzi monitormi v rámci jedného bytu.



Stlačte tlačítka pod touto ikonou pre zobrazenie zoznamu záznamov uložených v pamäti monitora. Ak je v monitore vložená pamäťová karta MicroSD, budú zobrazené aj videosekvencie.





Žiadne nezobrazené obrázky/videa.



Dostupné nezobrazené obrázky/videa.



Indikácia potreby formátovania vlozenej MicroSD karty. Stlačením tlačítka pod touto ikonou zobrazíte menu pre formátovanie pamäťovej karty. Potom stlačte tlačítka pod ikonou  pre spustenie formátovania pamäťovej karty. Pre odchod z tohoto menu bez formátovania stlačte tlačítka pod ikonou .







Stlačte tlačítka pod touto ikonou pre zobrazenie pohľadu z kamery nadriadeného vstupného panelu. Možnosť zmeny kamery, audio komunikácie so vstupným panelom.

### 8.2. Menu nastavenia







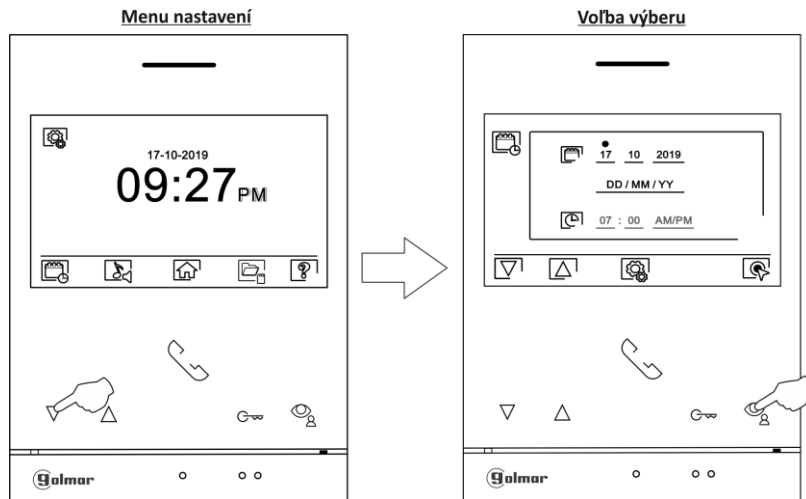

Návrat do hlavného menu.







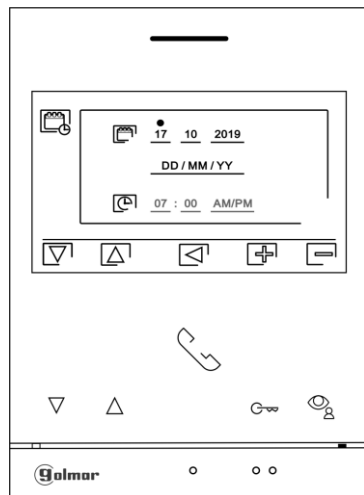

Nastavenie času a dátumu na monitore. Stlačte tlačítko ikony  pre prístup do menu nastavenia. Prejdite na voľbu pomocou tlačítok  / , potom prevedte výber pre editáciu stlačením tlačítka ikony .



Vyberte možnosť, ktorá má byť editovaná pomocou tlačítok  / , potom stláčajte tlačítka pod odpovedajúcimi ikonami  /  a nastavte požadovanú hodnotu. Potom ho potvrdte stlačením tlačítka pod ikonou . Po nastavení požadovaných hodnôt, stlačte tlačítko pod ikonou  pre návrat do menu nastavenia.



Nastavenie melódie a hlasitosti vyzvonenia: Stlačte tlačítko pod ikonou  pre prístup do nastavenia. Pre rozpoznanie pôvodu volania, keď nie ste priamo pri monitore, nastavte rozdielne melódie a požadovanú hlasitosť zvonenia. Pomocou šípiek  /  choďte k požadovanej voľbe a potom prevedte nastavenie pomocou tlačítok pod ikonami  /  pre výber melódie a nastavenie hlasitosti zvonenia. Pre návrat do menu nastavenia stlačte tlačítko pod ikonou .

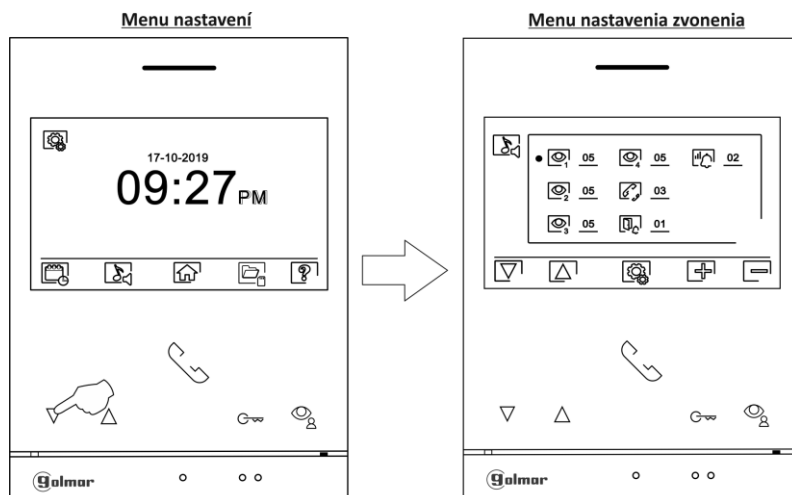







**Automatické zmazanie záznamov (obrázky/videa) z vnútornej pamäti a z SD karty:** Stlačte tlačítko pod ikonou  pre prístup k obrazovke nastavenia tejto funkcie. V niektorých krajinách nie je dovolené uloženie záznamov po dobu dlhšiu ako 30 dní po nahraní záznamu. Automatické zmazanie zaručuje vyhovenie tejto podmienke. Ak to vaša legislatíva nevyžaduje, je možnosť túto funkciu vypnúť na vašu zodpovednosť.

Ak nie je v monitore vložená microSD karta, v internej pamäti môžu byť uložené len obrázky (maximálne 100). Ak je karta vložená, obrázky a videa budú ukladané vždy na pamäťovú kartu. Obrázky uložené vo vnútornej pamäti nemôžu byť zobrazené, len po prekopírovaní z pamäti na SD kartu.

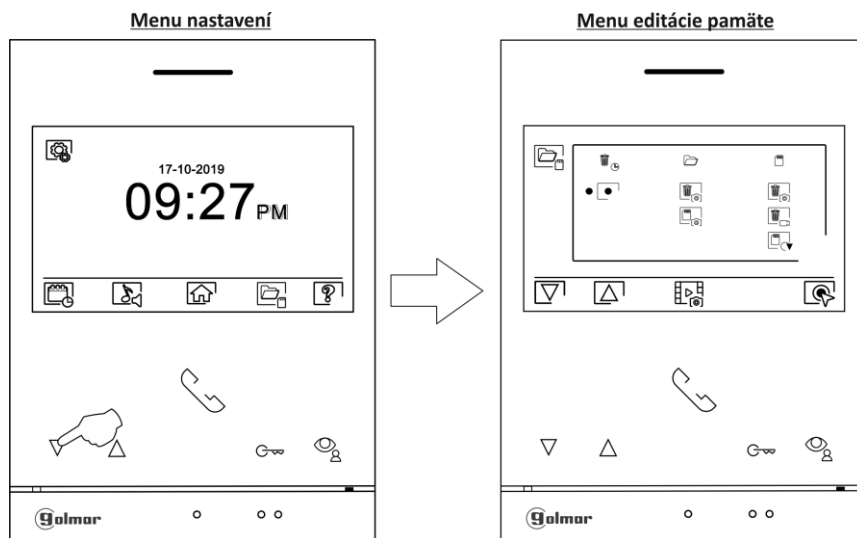
Z tohoto menu je možné zmazať obsah pamäti, kopírovať z vnútornej pamäti na microSD kartu a formátovať kartu. Všetky tieto voľby (kopírovanie/mazanie) vyžadujú potvrdenie.

Pre návrat späť do menu nastavenia stlačte tlačítko pod ikonou .





V niektorých krajinách nie je dovolené uloženie záznamov po dobu dlhšiu ako 30 dní po nahraní záznamu. Automatické zmazanie zaručuje vyhovenie tejto podmienke. Ak to vaša legislatíva nevyžaduje, je možnosť túto funkciu vypnúť na vašu zodpovednosť, prejdite k voľbe, ktorú chcete editovať pomocí šípiek  / . Potom stlačte tlačítko pod ikonou  pre zapnutie/vypnutie funkcie automatického zmazania záznamov. Pre návrat späť do menu nastavenia stlačte tlačítko pod ikonou .

Ak je vložená microSD karta v monitore, môžete kopírovať  obrázky nahrané vo vnútornej pamäti na SD kartu a potom zmazať  obrázky z vnútornej pamäti monitora. Pre návrat späť do menu nastavenia stlačte tlačítko pod ikonou .





Pre kopírovanie obrázkov uložených v monitore na kartu microSD, prejdite na túto funkciu pomocou šípiek  / .



Stlačte tlačítko pod ikonou  pre prístup k menu kopírovania na kartu, potom stlačte tlačítko pod ikonou  pre spustenie tejto voľby. Pre odchod bez kopírovania stlačte tlačítko pod ikonou .











Pre zmazanie obrázkov uložených v monitore na kartu microSD, prejdite na túto funkciu pomocou šípiek  / .







Stlačte tlačítko pod ikonou  pre prístup k menu zmazania, potom stlačte tlačítko pod ikonou  pre spustenie tejto voľby. Pre odchod bez zmazania stlačte tlačítko pod ikonou .











Ak je v monitore vložená microSD karta, môžete zmazať obrázky  videosekvencie  uložené na microSD karte.

Monitor má možnosť formátovať SD kartu. Pre návrat späť do menu nastavenia stlačte tlačítko pod ikonou .

 Pre zmazanie obrázkov uložených na karte SD, pomocí šípiek  /  prejdite na túto funkciu -  . Stlačte tlačítko pod ikonou  pre prístup k menu zmazania, potom stlačte tlačítko pod ikonou  pre potvrdenie tejto voľby. Pre odchod bez zmazania stlačte tlačítko pod ikonou  .

 Pre zmazanie videosekvencií uložených na karte SD, pomocou šípiek  /  prejdite na túto funkciu -  . Stlačte tlačítko pod ikonou  pre prístup k menu zmazania, potom stlačte tlačítko pod ikonou  pre potvrdenie tejto voľby. Pre odchod bez zmazania stlačte tlačítko pod ikonou  .

 Pre formátovanie microSD karty, pomocou šípiek  /  prejdite na túto funkciu -  . Stlačte tlačítko pod ikonou  pre prístup k menu formátovania, stlačte tlačítko pod ikonou  pre potvrdenie tejto voľby. Pre odchod bez formátovania stlačte tlačítko pod ikonou  .





 Táto možnosť zobrazuje informácie o monitore ako je verzia software, adresa, a ak je nastavený ako master (nadriadený) alebo slave (podriadený) – M, S1, S2 alebo S3.

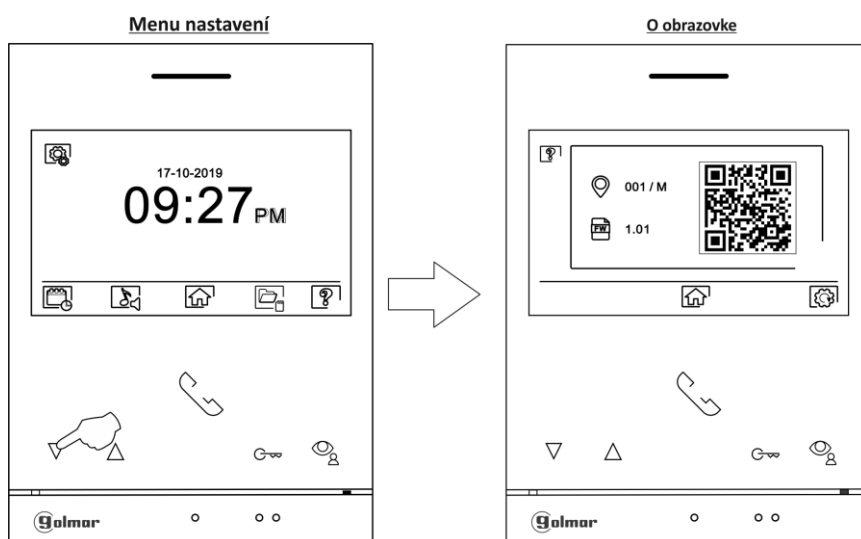

Je možnosť stiahnuť najnovšiu verziu návodu na mobilné zariadenie, na ktorom musí byť inštalovaná aplikácia na čítanie QR kódu.

Je možnosť nastaviť monitor na továrne hodnoty ako je melódia vyzvonenia, hlasitosť atď.



Stlačte tlačítko pod ikonou  pre návrat do menu nastavenia.



 Pre nastavenie monitora na továrne hodnoty stlačte tlačítko pod ikonou  pre prístup k menu továrneho nastavenia. Potom stlačte tlačítko pod ikonou  pre potvrdenie tejto voľby. Stlačte tlačítko pod ikonou  pre návrat na informačnú obrazovku. Pre návrat do menu nastavenia stlačte tlačítko pod ikonou  .







 Pre návrat do menu nastavenia stlačte tlačítko pod ikonou  .

### 8.3. Režim nerušiť, automatické otváranie

 **Nastavenie režimu „nerušiť“.** Pre prístup do hlavného menu **postupujte** podľa odst. 8. Potom Stlačte tlačítko pod ikonou  na 3 sekundy pre prístup do nastavenia.

Je možnosť vybrať dobu, po ktorej nebude monitor vydávať žiadny zvuk pri príjmu volania. Ak toto chcete umožniť, je potrebné povoliť funkciu času a nastaviť dobu. Z hlavného menu môžete zapnúť alebo vypnúť režim „nerušiť“ nezávisle na nastavení doby režimu.

Môžete vybrať dobu pre automatické dvere/bránu po prijatí volania, aktivujte funkciu časovača a vyberte dobu.

 Nastavenie doby, po ktorej nebude monitor vydávať žiadny vyzváňací tón. K tejto voľbe prejdite stlačením tlačítka pod ikonou  Potom vyberte tlačítkami  /  možnosť  potom prevedte modifikáciu pomocou tlačítek  / 

Pomocou tlačítek pod ikonami / zvolte nastavenie doby a potvrdte stlačením tlačítka pod ikonou . Pre návrat do hlavného menu stlačte tlačítka pod ikonou .

Pre nastavenie doby automatického otvárania dverí (po troch sekundách zvonenia zo vstupného panelu), prejdite na voľbu pod ikonou a vyberte túto možnosť pomocou tlačítka pod ikonou . Potom môžete zvoliť čas automatického otvorenia dverí. Vyberte možnosť pomocou tlačítok / a úpravu preveďte pomocou tlačítok / a potvrdte stlačením tlačítka pod ikonou . Pre návrat do hlavného menu stlačte tlačítka pod ikonou .

Bez funkcie.

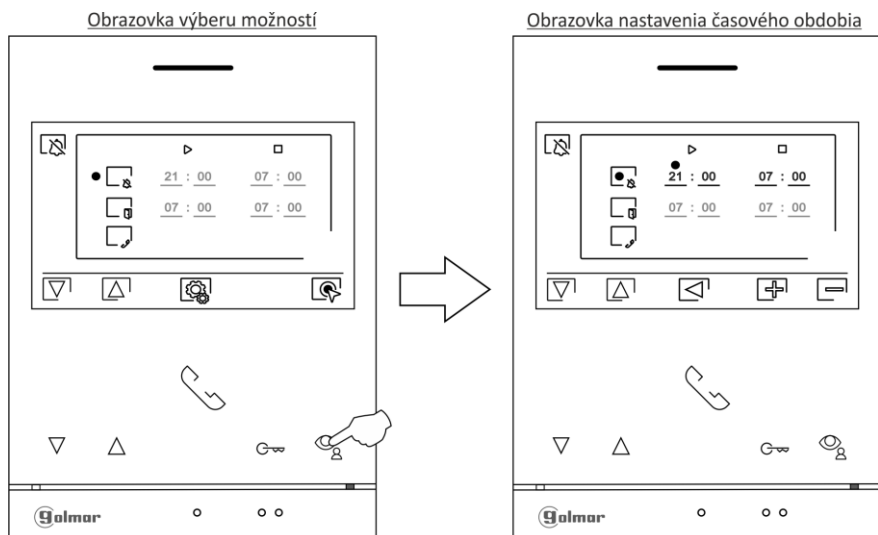

#### 8.4. Nastavenie záznamu



Nastavenie režimu záznamu. Stlačte tlačítka pod ikonou pre výber obrazovky nastavenia. Vyberte požadovanú možnosť pomocou tlačítok / .



- Bez záznamu
- Záznam obrazu
- Záznam videa

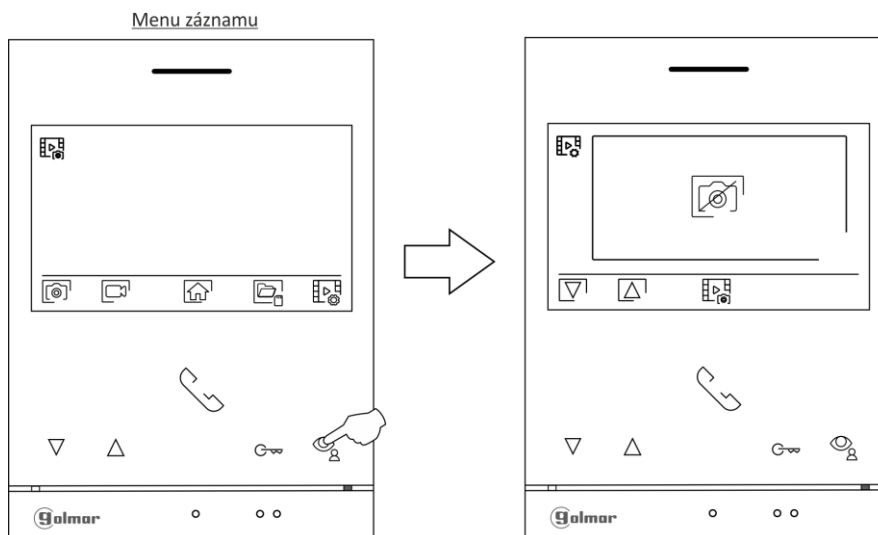



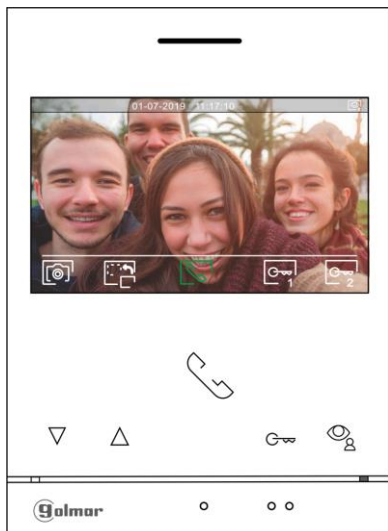

Záznam videa je možný len pri vloženej MicroSD karte. Pre návrat do menu záznamu stlačte tlačítka pod ikonou . Pre návrat do hlavného menu stlačte tlačítka pod ikonou .









## 8.5. Obrazovka vstupného panelu







Tento pohľad sa zobrazí pri prijímu volania, alebo po stlačení tlačítka pohľadu  v hlavnom menu. V priebehu volania sa zobrazí na displeji blikajúca ikona  (v priebehu zvonenia). Hore v strede sa zobrazí čas a dátum, vpravo hore zdroj obrazu (vstupný panel 1, vstupný panel 2, kamera 1, kamera 2). Volanie bude trvať maximálne 45 sekúnd.



  Stlačte na 3 sekundy tlačítko pod ikonou  pre prístup k nastaveniu obrazu a zvuku. Pomocou šípok vyberte požadovanú funkciu a zmenu nastavenia preveďte pomocou tlačítok  /  a potvrdte stlačením tlačítka .



  Stlačte tlačítko pod ikonou  pre zmenu zdroja obrazu, ak sú v inštalácii prídavné kamery alebo dva vstupné panely, displej musí byť v aktívnom stave. Túto zmenu je možné previesť v priebehu pohľadu z kamery, zvonenia a hovoru.

  Pre zahájenie alebo ukončenie hovoru s príslušným panelom stlačte tlačítko pod ikonou  /  . Komunikácia môže trvať maximálne 90 sekúnd. Po ukončení hovoru sa obrazovka monitora vypne.

 **1** Stlačte tlačítko pod ikonou  pre aktiváciu el. zámku (alebo zariadenia pripojeného na výstupy CV vstupného panelu). Jedno stlačenie aktivuje výstup na 3 sekundy – továrne nastavenia (v inštaláčnom menu môžete dobu zmeniť).

 **2** Stlačte tlačítko pod ikonou  pre aktiváciu 2. el. zámku (alebo zariadenia pripojeného na relé výstupoch vstupného panelu). Jedno stlačenie aktivuje výstup na 3 sekundy – továrne nastavenia (v inštaláčnom menu môžete dobu zmeniť).





 Niekoľko sekúnd po prijatí volania dôjde k automatickému uloženiu obrazu. Hore vľavo na monitore sa zobrazí ikona  . Stlačte tlačítko pod ikonou  pre záznam obrazu.

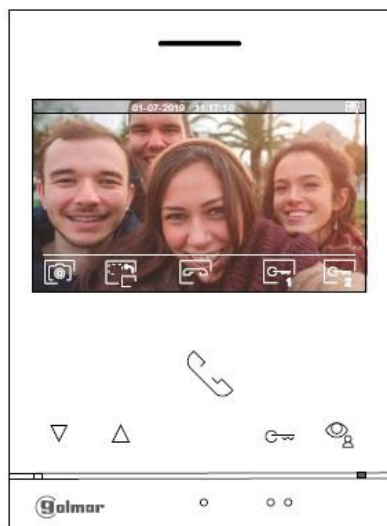

Ak je v monitore vložená SD pamäťová karta, niekoľko sekúnd po zazvonení dôjde k záznamu 15 sekundového videa. Vľavo hore na monitore sa zobrazí ikona  . Krátke stlačenie tlačítka pod ikonou  zaznamená fotku, dlhšie stlačenie, zaznamená dvojsekundovú videosekvenciu.





## 8.6. Obrazovka komunikácie







Tento pohľad sa zobrazí v priebehu procesu komunikácie. Hore v strede sa zobrazí čas a dátum, vpravo hore sa zobrazí zdroj obrazu (vstupný panel 1, vstupný panel 2, kamera 1, kamera 2).





 Stlačte tlačítko pod ikonou  na tri sekundy v priebehu komunikácie pre nastavenie obrazu a zvuku. Pomocou šípiek vyberte požadovanú funkciu a zmenu nastavenia preveďte pomocou tlačítok  /  a potvrdte stlačením tlačítka .

 Stlačte tlačítko pod ikonou  pre zmenu zdroja obrazu, ak sú v inštalácii prídavné kamery, alebo dva vstupné panely, displej musí byť v aktívnom stave. Túto zmenu môžete previesť v priebehu pohľadu z kamery, zvonenia a pri hovore.

  Pro zahájení nebo ukončení hovoru s příslušným panelem stiskněte tlačítko pod ikonou  /  . Komunikace může trvat maximálně 90 sekund. Po ukončení hovoru se obrazovka monitoru vypne.

 **1** Stlačte tlačítko pod ikonou  pre aktiváciu el. zámku (alebo zariadenia pripojeného na výstupoch CV vstupného panelu). Jedno stlačenie aktivuje výstup na 3 sekundy – továrne nastavenie (v inštalačnom menu môžete dobu zmeniť).





 **2** Stlačte tlačítko pod ikonou  pre aktiváciu 2. el. zámku (alebo zariadenia pripojeného na relé výstupoch vstupného panelu). Jedno stlačenie aktivuje výstup na 3 sekundy – továrne nastavenie (v inštalačnom menu môžete dobu zmeniť).

 Stlačte tlačítko pod ikonou  pre uloženie obrázku. Hore vľavo na monitore sa zobrazí ikona  . Ak je v monitore vložená SD pamäťová karta, niekoľko sekúnd po zazvonení dôjde k záznamu 15 sekundového videa. Vľavo hore na monitore sa zobrazí ikona  . Krátke stlačenie tlačítka pod ikonou  zaznamená fotku, dlhšie dvojsekundové stlačenie zaznamená videosekvenciu.

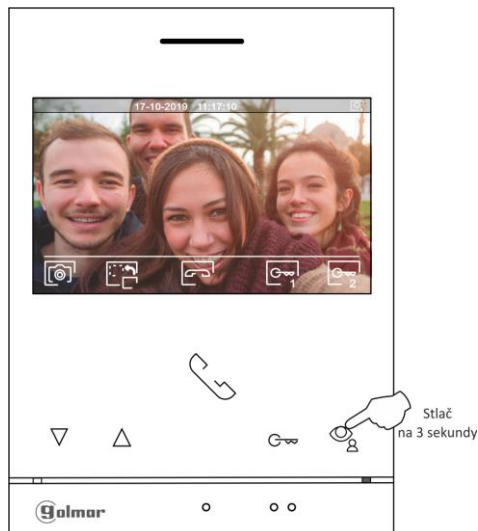



## 8.7. Nastavenie obrazu a komunikácie

V priebehu zvonenia/komunikácie stlačte tlačítko pod ikonou  na tri sekundy pre prístup k nastaveniu obrazu a hlasitosti komunikácie.

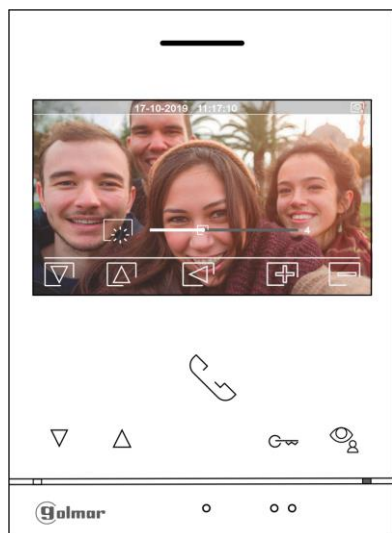





Zobrazí sa obrazovka nastavenie jas. Pomocou tlačítok pod ikonami  /  prevediete požadované nastavenie. Pre nastavenie kontrastu stlačte tlačítko pod ikonou  . Pre odchod z menu nastavenia stlačte tlačítko pod ikonou  .

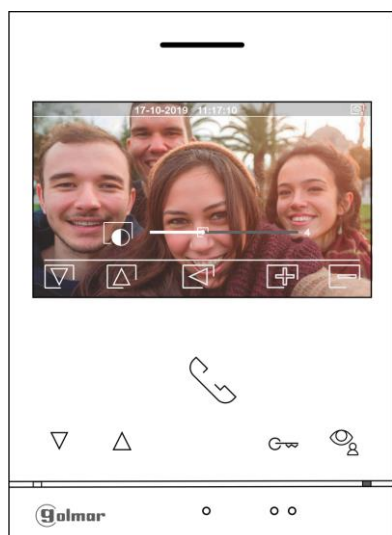





Po výbere nastavenia kontrastu se zobrazí nasledujúca obrazovka. Pomocou tlačítok pod ikonami  /  prevedte požadované nastavenie. Pre prístup k nastaveniu farieb stlačte tlačítko pod ikonou  . Pre odchod z menu nastavenia stlačte tlačítko pod ikonou  .



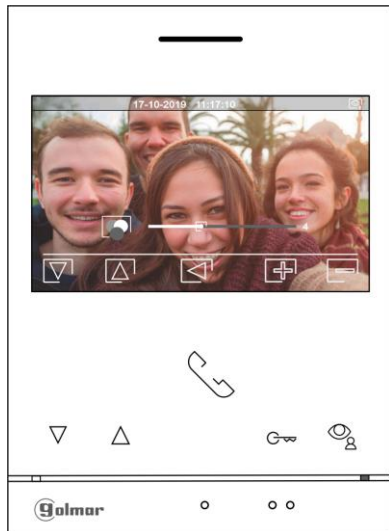



Po výbere nastavenia farieb se zobrazí nasledujúca obrazovka. Pomocou tlačítok pod ikonami  /  preveďte požadované nastavenie. Pre prístup k nastaveniu zvuku komunikácie stlačte tlačítko pod ikonou  . Pre odchod z menu nastavenia stlačte tlačítko pod ikonou  .

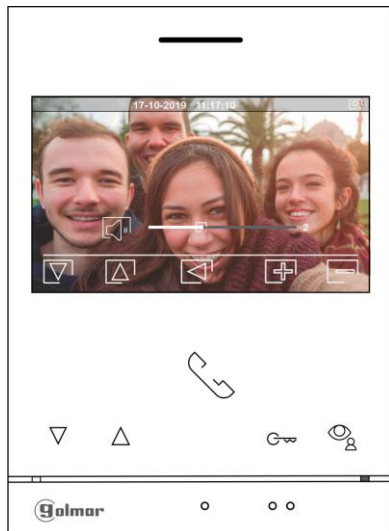

Po výbere nastavenia hlasitosti komunikácie se zobrazí nasledujúca obrazovka. Pomocou tlačítok pod ikonami  /  preveďte požadované nastavenie. Pre návrat k obrazovke nastavenie jasu (cyklicky) stlačte tlačítko pod ikonou  .



Pre odchod z menu nastavenia stlačte tlačítko pod ikonou  .

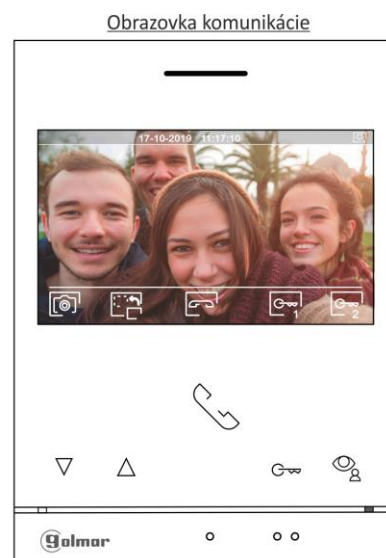
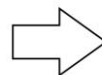
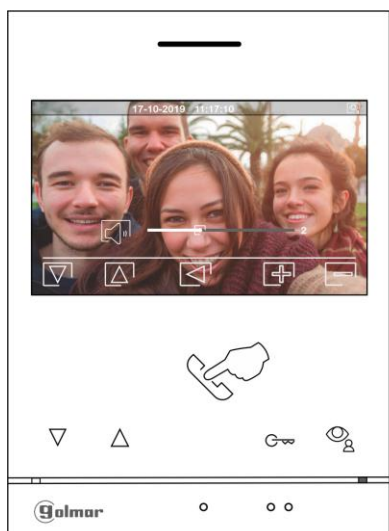

### 8.8. Menu interkomu





Vstúpte do menu interkomu podľa odst. 8.1. Z tohoto menu môžete kontaktovať ďalšie monitor(y) vo vašom byte.

Vyberte možnosť  pre uskutočnenie interkomového volania.





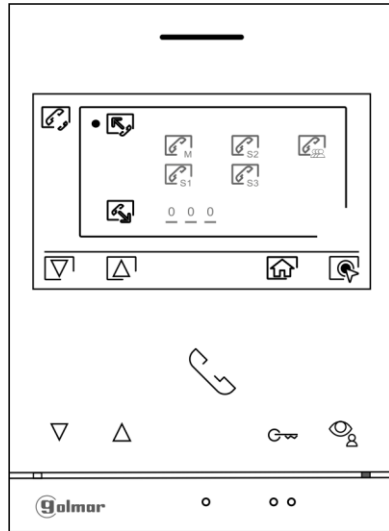

Ak v priebehu interkomového volania, alebo komunikácie dôjde k volaniu na monitor zo vstupného panelu, interkom bude zrušený a volaný monitor bude prijímať volanie z panelu.

Možnosť  : nepoužité.

Pomocou tlačítka pod ikonou  sa vrátite do hlavného menu.



 **Pre vytvorenie interkomového volania (na ďalšie monitor(y) ve jednom byte),** prejdite na voľbu pod ikonou  stlačením tlačítok pod ikonami  /  potom stlačte tlačítka pod ikonou  pre prístup k menu výberu monitora (v jednom byte). Poznámka: tu nájdete informáciu o adrese monitora, master/slave atď.

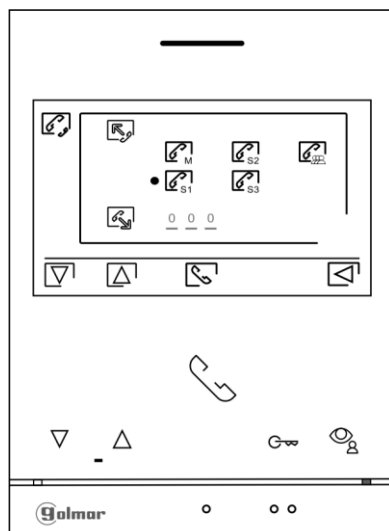

Pomocou tlačítok pod ikonami  /  vyberte monitor, ktorý má byť vyvolaný, a stlačte tlačítka pod ikonou  pre vytvorenie volania. Monitor prehrá melódiu pre potvrdenie volania a na displeji bude blikať adresa volaného monitora. Pre zrušenie volania stlačte tlačítka  . Stlačte tlačítka pod ikonou  pre návrat do menu interkomu. Volaný monitor bude vyzvárať príslušnú melódiu a na displeji bude blikať adresa volajúceho monitora. Pre uskutočnenie komunikácie stlačte tlačítka  a pre ukončenie komunikácie stlačte tlačítka  .



### 8.9. Menu záznamu

Prístup do menu záznamu je popísaný v odstavci 8.1. Je zobrazený zoznam uložených obrázkov v pamäti zariadenia. Ak je vložená pamäťová karta MicroSD, budú do nej ukladané obrázky a aj videosekvencie. Stlačte tlačítka pod ikonou  pre zobrazenie zoznamu uložených obrázkov a videosekvencií na pamäťovej karte. Pre návrat zo zoznamu stlačte tlačítka  . Pre prístup k zoznamu stlačte tlačítka pod ikonou  . V zozname sú bielu zvýraznené nepozerané záznamy. Na stránke je zobrazených 10 záznamov a číslo stránky

je zobrazené v pravom dolnom rohu obrazovky. Pre výber záznamov na stránke použite tlačítka pod ikonami ▾ / ▴. Pre prechod na ďalšiu stránku stlačte tlačítko pod ikonu ▶. Na stránke obsahujúce zoznam záznamov stlačte tlačítko pod ikonou ↻ pre zobrazenie vybraného obrázka.

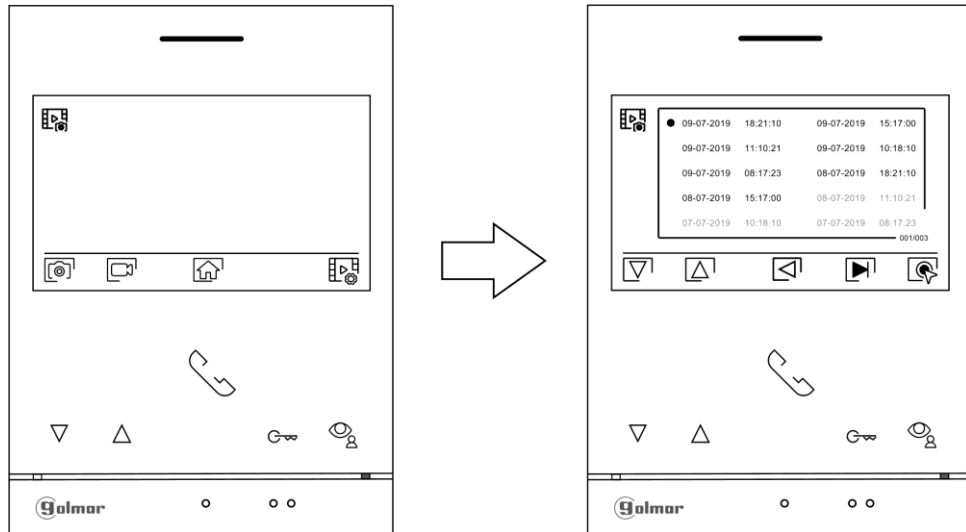





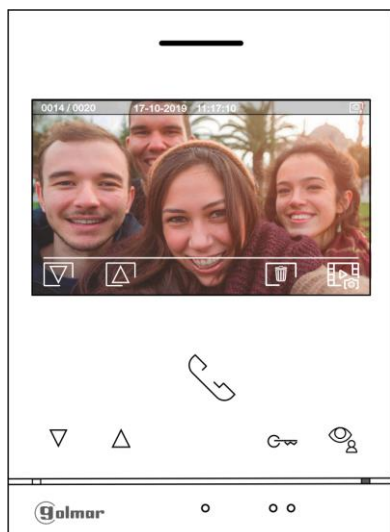

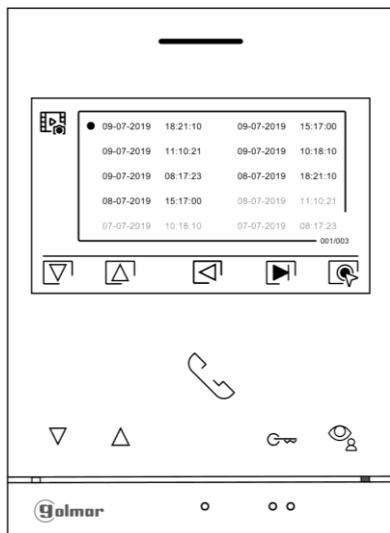
Obrázok je potom zobrazený na celom monitore, číslo záznamu je zobrazené v ľavom hornom rohu monitora a pôvod záznamu je zobrazený vpravo hornom rohu. Stlačte tlačítka pod ikonami ▾ / ▴ pre zobrazenie predchádzajúceho, alebo nasledujúceho záznamu. Pre vymazanie záznamu zobrazenom na monitore stlačte tlačítko pod ikonou 🗑️ a potom potvrdte mazanie znova stlačením tlačítka 🗑️, alebo stlačte tlačítko ⏪ pre odchod bez vymazania záznamu. Pre návrat k zoznamu záznamov stlačte tlačítko pod ikonou 📺.

Ak je v monitore vložená MicroSD karta, stlačte tlačítko pod ikonou 📁 pre zobrazenie zoznamu uložených videosekvencií na pamäťovej karte. V zozname sú bielu zvýraznené nepozreté záznamy. Na stránke je zobrazených 10 záznamov a číslo stránky je zobrazené vpravo dolnom rohu obrazovky. Pre výber záznamov na stránke použite tlačítka pod ikonami ▾ / ▴. Pre prechod na ďalšiu stránku stlačte tlačítko pod ikonou ▶. Na stránke obsahujúci zoznam záznamov stlačte tlačítko pod ikonou ↻ pre zobrazenie vybratej videosekvencie.





Video je potom zobrazené na celom monitore, číslo záznamu je zobrazené v ľavom hornom rohu monitora a pôvod záznamu je zobrazený v pravom hornom rohu. Stlačte tlačítka pod ikonami  /  pre zobrazenie predchádzajúceho alebo následujúceho záznamu. Pre zmazanie záznamu zobrazeném na monitore stlačte tlačítko pod ikonou  a potom potvrdte mazání znovu stiskem tlačítka , alebo stlačte tlačítko  pre odchod bez zmazania záznamu. Pre návrat k zoznamu záznamov stlačte tlačítko pod ikonou .

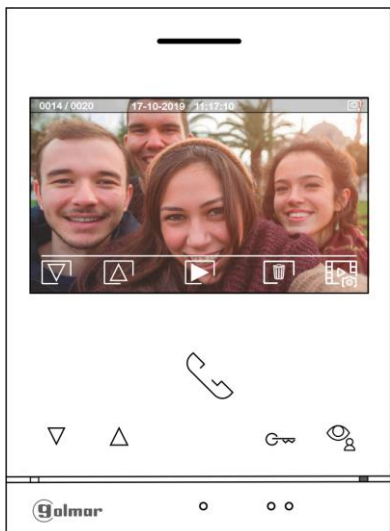

Pre návrat do menu záznamu stlačte tlačítko pod ikonou . Potom pre návrat do hlavného menu stlačte tlačítko pod ikonou .

Menu záznamu

Hlavné menu

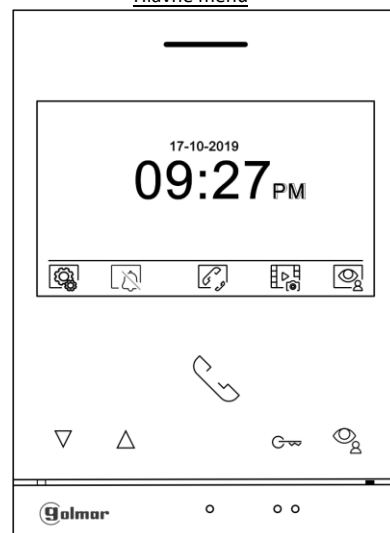
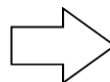
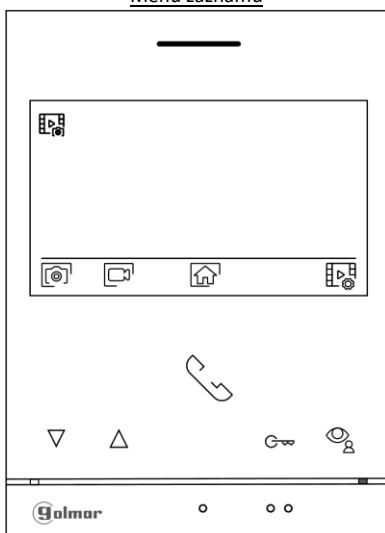
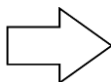
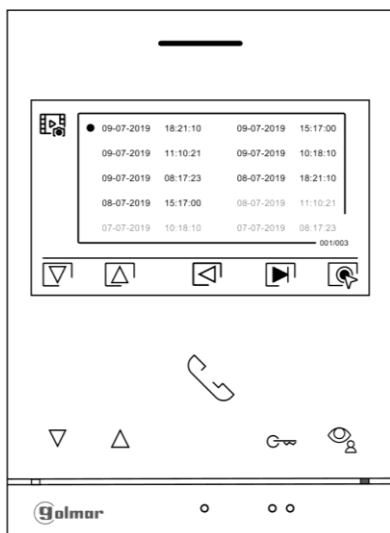

## 9. SCHÉMA ZAPOJENIA

### 9.1. Vzďalenessi vedenia a prierezy vodičov

- Maximálny počet monitorov v byte je 4.
- Maximálny počet monitorov zapojených v sérii je 4

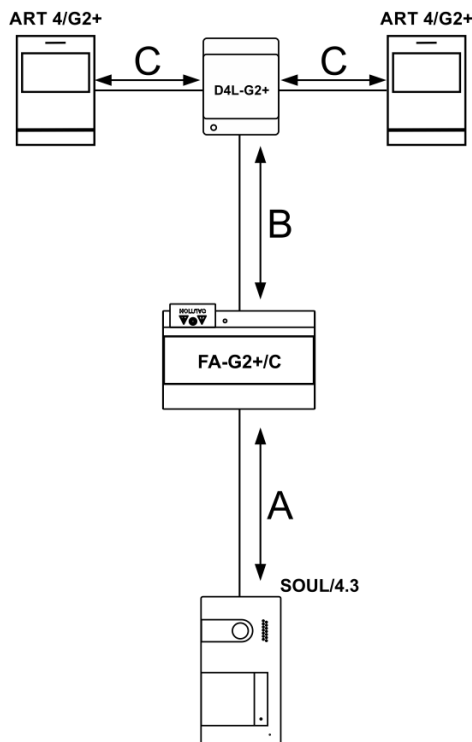

Typ kábla	A	B	C
2x0,75mm <sup>2</sup> (AWG18)	30m	30m	15m
CAT5 (*)	60m	60m	30m
RAP-GTWIN/HF	60m	60m	30m

A: Vzďaleness medzi napájacim zdrojom a najvzďalenejším vstupným panelom.

B: Vzďaleness medzi napájacim zdrojom a najvzďalenejším monitorom (distribútorom).

C: Vzďaleness medzi distribútorom a najvzďalenejším monitorom pripojeným k výstupu distribútoru.

(\*): Použitie dva páry pre každú linku zbernice.

### 9.2. Jeden byt s jedným vstupným panelom a jedným monitorom

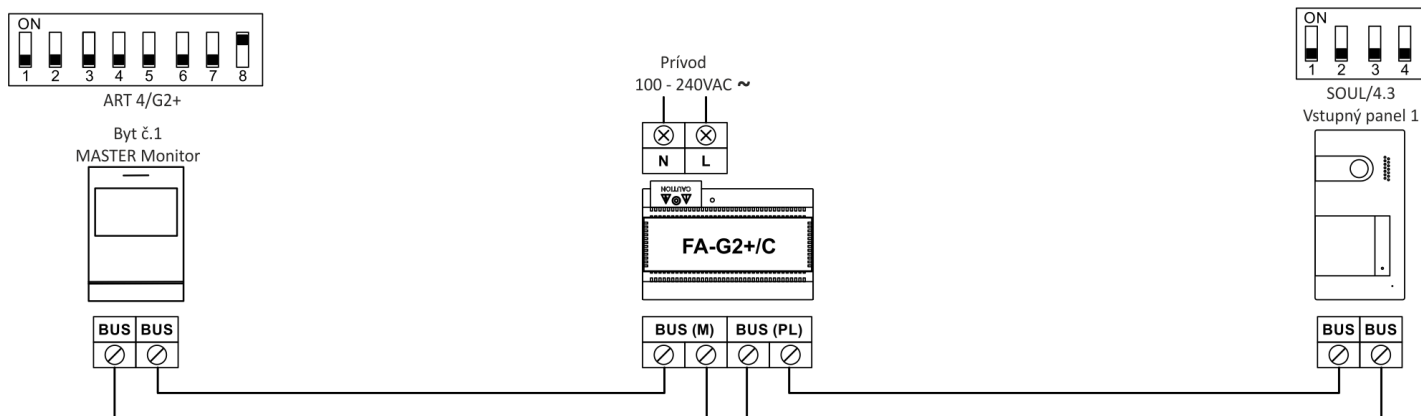

### 9.3. Jeden byt s dvomi vstupnými panelmi a jedným monitorom

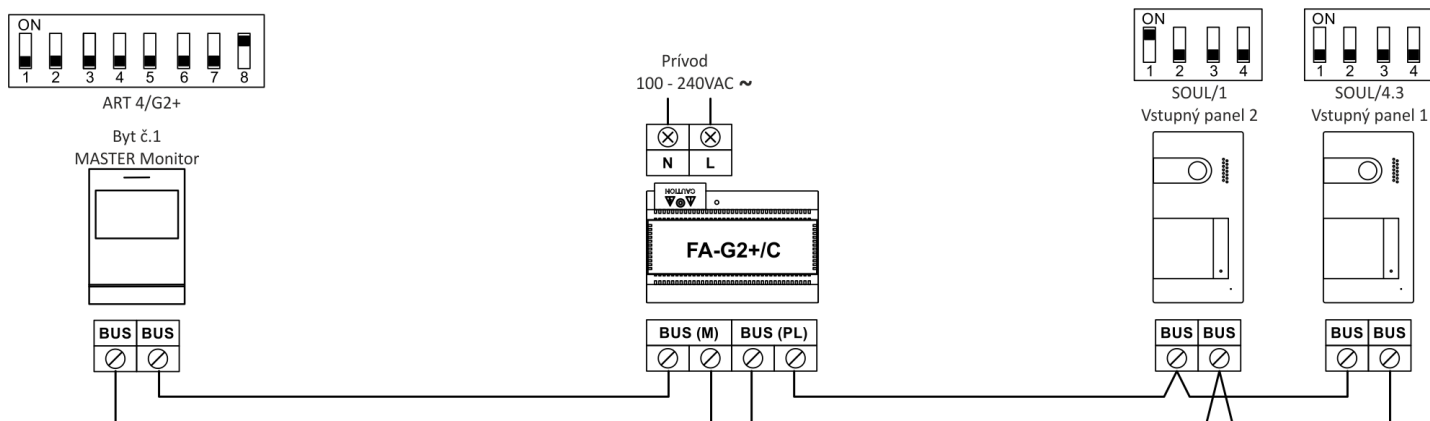

### 9.4. Jeden byt s dvomi vstupnými panelmi a štyrmi monitormi sériovo

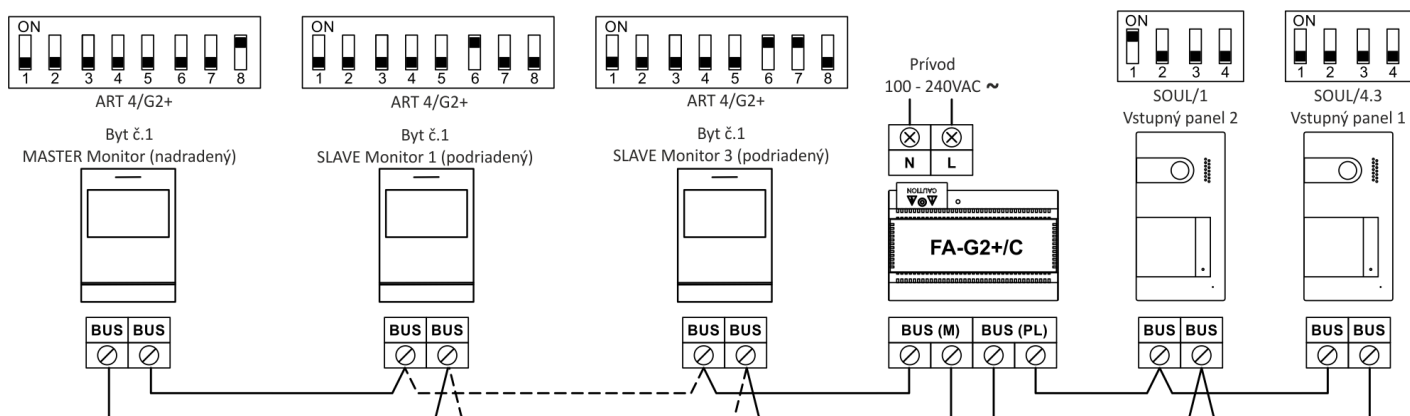

### 9.5. Jeden byt s dvomi vstupnými panelmi a štyrmi monitormi – s distribútorom

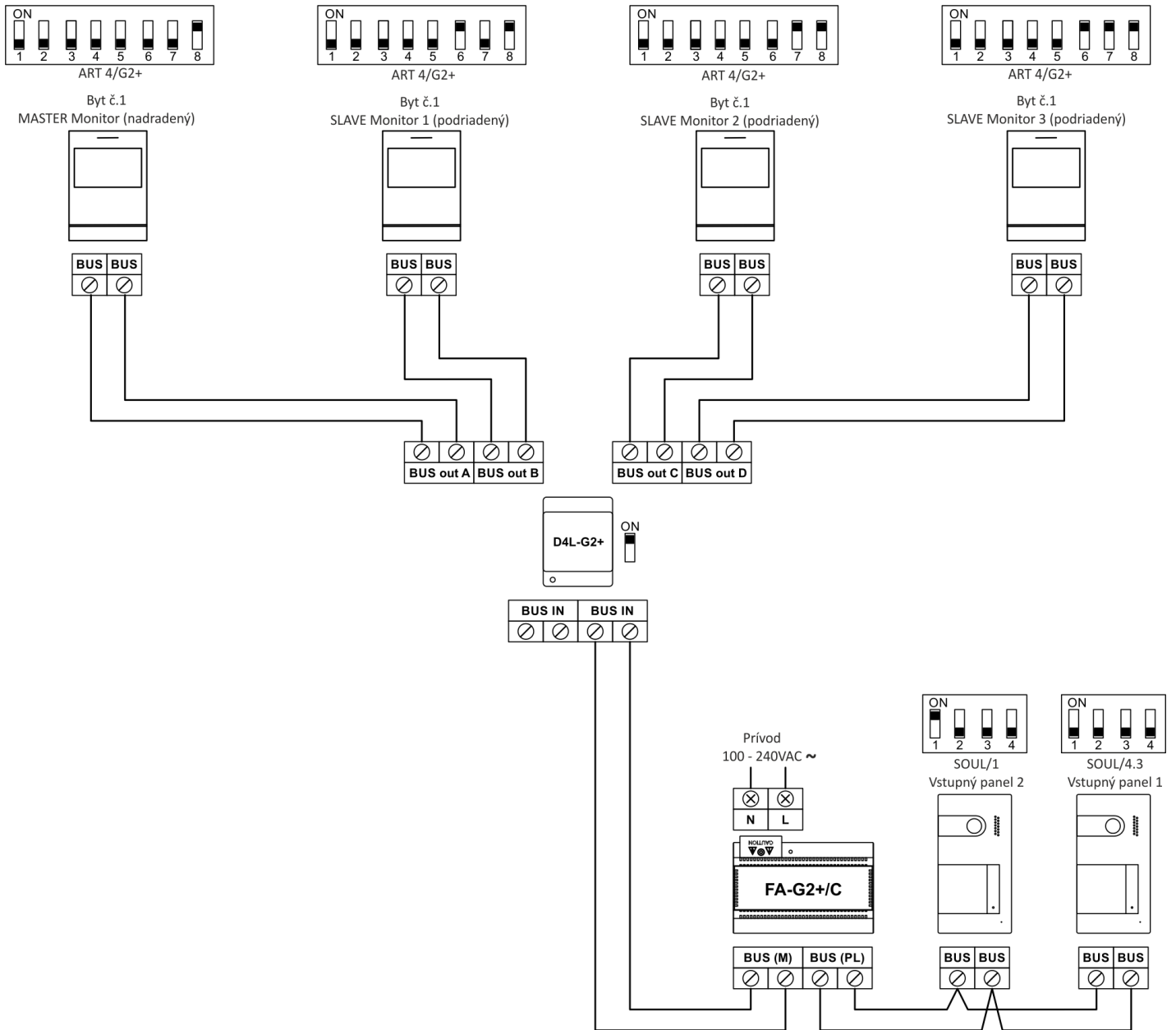

## 9.6. Pripojenie el. zámku

Schéma znázorňuje zapojenie elektrického zámku na 12 V= a maximálnou spotrebou 270 mA. Doporučujeme použiť el. zámky Golmar CV-14/DC, CV-24/DC, CV-14P/UNI alebo CV-24P/UNI. Aktivácia zámku pomocou tlačítka pod ikonou .

Čas aktivácie je 3 sekundy, možnosť nastavenia od 0,5 do 10 sekund.

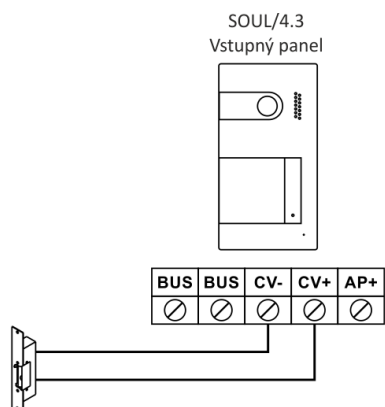

Ak je použitý zámok na striedané napätie, je potrebné pridať relé, napájací zdroj a varistor. Príklad znázorňuje zapojenie Golmar relé SAR-12/24 a napájač TF-104.

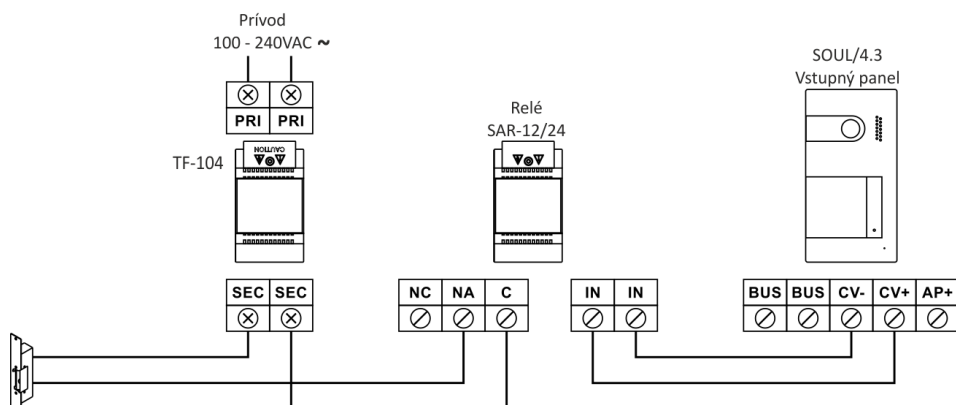

## 9.7. Pripojenie prídavného zariadenia na výstup relé

Schéma znázorňuje zapojenie druhého el. zámku na striedavé napätie. Relé môže spínať 6A/24V.

Aktivácia pomocou tlačítka pod ikonou .

Čas aktivácie je 3 sekundy, možnosť nastavenia od 0,5 do 10 sekund.

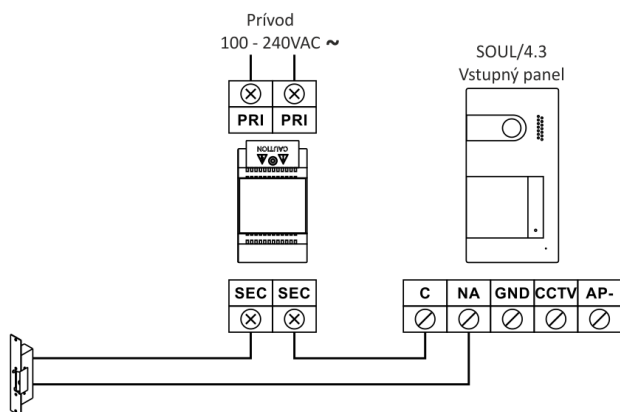



### 9.8. Pripojenie odchodového tlačítka

Odchodové tlačítko aktivuje el. zámok zapojený na svorky CV- a CV+ (továrne nastavenie) alebo aktivuje reléový výstup. Časová doba oneskorenia je štandardne nastavená na 3 sekundy, možnosť nastavenia od 0,5 do 10 sekund.

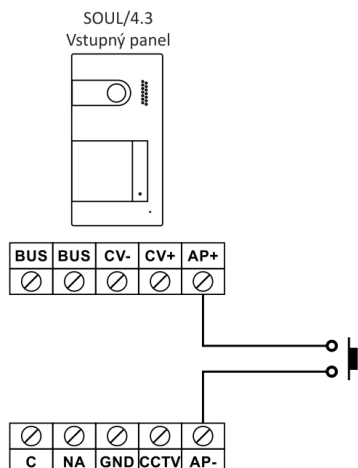

### 9.9. Pripojenie externej kamery

Je možnosť pripojiť analógovú kameru ku každému vstupnému panelu, obraz sa môže zobrazíť na monitore. Pre kameru je potrebné použiť prídavný napájací zdroj.

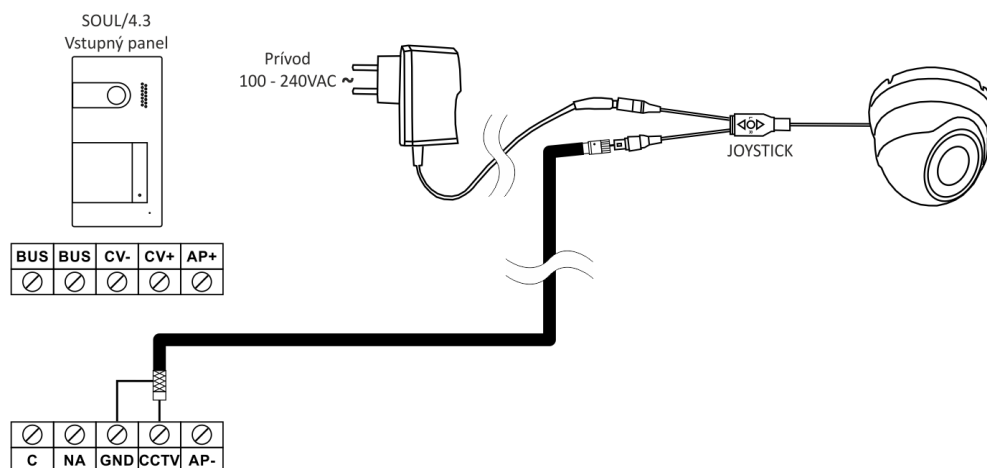

### 9.10. Pripojenie tlačítka zvončeka od dverí

Tlačítko zvončeka od dverí stačí pripojiť na nadriadený (master) monitor. Zvuk zvonenia bude vysielaný aj do ďalších podriadených monitorov.

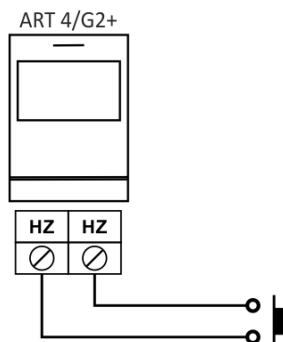

## 10. ŠPECIÁLNE KÓDY

Povolenie niektorých funkcií, rovnako ako editácia niektorých továrnych nastavení je prevádzaná zadaním špeciálnych kódov. Do nastavenia je možné vstúpiť pomocou monitora. Prejdite na obrazovku Info – „About“ v menu nastavenia a stlačte 5 x tlačítko na monitore ▾.

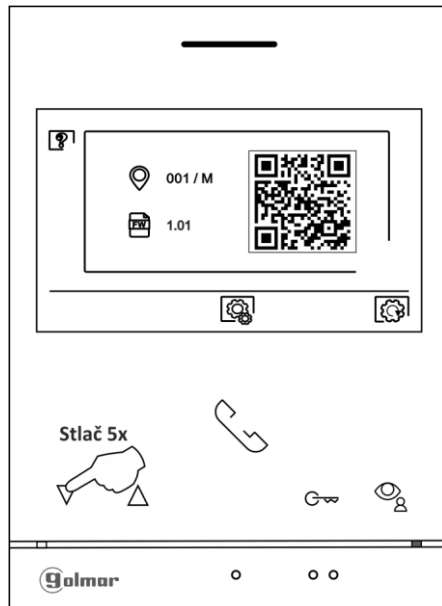

Zobrazí sa obrazovka so špeciálnymi kódmi. Stlačte tlačítko pod ikonou ▾ pre výber pozície a upravte číslo pomocou tlačítok pod ikonami + / = . Keď zadáte kód, stlačte pre potvrdenie tlačítko pod ikonou ✓ . Ak je kód platný, zobrazí sa ikona ✓ . Ak kód nie je platný, zobrazí sa ikona X .

Ak bol zmenený parameter vstupného panelu, zmena se dotkne všetkých panelov v inštalácii. Zmena parametra monitora bude prevedena len v konkrétnom monitore.

Stlačte tlačítko pod ikonou ◀ pre návrat na obrazovku info.

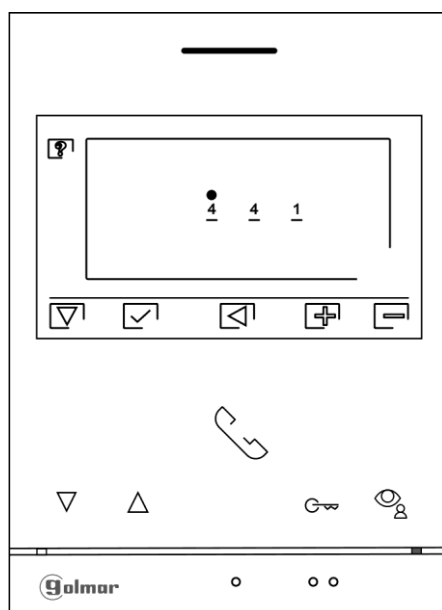

## 10.1. Zoznam špeciálnych kódov

### Zdroje videa dostupné na monitore

	<u>Zobrazené</u>	<u>Nezobrazené</u>	<u>Továrne nastavenie</u>
Vstupný panel 1	111	110	111
Vstupný panel 2	121	120	120
Kamera 1	141	140	140
Kamera 2	181	180	180

### Automatické otvorenie dverí pri zazvonení na monitor

<u>Aktivované</u>	<u>Deaktivované</u>	<u>Továrne nastavenie</u>
441	440	440

### Čas aktivácie výstupov

		<u>Továrne nastavenie</u>
El. zámok	Od 200 (0,5 s) do 219 (10 s)	205 (3 s)
Relé	Od 300 (0,5 s) do 319 (10 s)	305 (3 s)

### LED osvetlení pre nočné zobrazenie (vstupný panel) pri volaní alebo komunikácii

		<u>Továrne nastavenie</u>
Vždy zapnuté	451	
Automatické	450	450 (aut)

### Nastavenie odchodového tlačítka (vstupný panel)

		<u>Továrne nastavenie</u>
Oneskorenie	Od 400 (0,5 s) do 419 (10 x)	405 (3 s)
Výstup	430 (el. zámok) alebo 431 (relé)	430 (el. zámok)

## 11. POZNÁMKY

.....

.....

.....

.....

.....



golmar@golmar.es  
www.golmar.es

Dovozca pre SR: AUDIO Slovakia spol. s r .o.,  
Cablkova 3,  
821 04 Bratislava

Pobočka: AUDIO Slovakia spol. s r .o.,  
Kollárova 76,  
036 01 Martin,  
Tel./fax: 043/4289 193  
Infolinka: 0915 742 869  
e-mail: audioslovakia@audioslovakia.sk

Neprešlo jazykovou úpravou.



golmar@golmar.es  
www.golmar.es

